

## REFLECTORES PARA PISCINA

### PRESENTACIÓN



6W



9W



9W INOX

Los focos LED LuxPool están diseñados para ofrecer alto rendimiento y bajo consumo energético para la iluminación de piscinas. Sus componentes han sido cuidadosamente seleccionados para crear un verdadero espectáculo de luz y color en su piscina.

### SUMÁRIO

1. ESPECIFICACIONES.....	2
1.1. ESPECIFICACIONES GERALES.....	2
1.2. ESPECIFICAÇÕES ÓPTICAS.....	2
2. DIAGRAMA DE CABLEADO.....	2
2.1. REFLECTORES RGB CON MÓDULO DE ILUMINACIÓN.....	2
2.2. REFLECTORES MONOCROMÁTICOS CON FUENTE DE ALIMENTACIÓN.....	3
3. PRECAUCIONES DE INSTALACIÓN Y CONSIDERACIONES DEL PRODUCTO.....	3
4. INSTALACIÓN.....	4
4.1. INSTALACIÓN EN PISCINA DE MAMPOSTERÍA MEDIANTE TUBERÍA DE 20 MM.....	4
4.2. INSTALACIÓN EN PISCINA DE OBRA MEDIANTE TUBERÍA DE 25 MM.....	4
4.3. INSTALACIÓN CON ADAPTADOR PARA ROSCA BSP DE 1/2".....	4
4.4. INSTALACIÓN EN PISCINA DE MAMPOSTERÍA MEDIANTE TUBERÍA DE 50 MM.....	5
4.5. INSTALACIÓN EN PISCINA DE FIBRA DE VIDRIO.....	5
4.6. INSTALACIÓN EN PISCINA DE VINILO.....	5
4.7. INSTALACIÓN DE PISCINA CON ADAPTADOR PARA DISPOSITIVO DE SUCCIÓN.....	5
5. ALTURA IDEAL DE INSTALACIÓN.....	6
6. DIMENSIONES.....	6

## 1. ESPECIFICACIONES

### 1.1 ESPECIFICACIONES GERALES

Alimentación Reflector RGB	12 VCC - Ánodo común
Alimentación Reflector Monocromo	12 VCC
Grado de Protección	IP68
Opciones de color	RGB, Azul e Blanco 6000K
Opciones de longitud de cable	2 o 10 metros
Corriente de alimentación reflectores 6 W	450 mA
Corriente de alimentación reflectores 9W	650 mA

### 1.2 ESPECIFICACIONES ÓPTICAS

Modelo	Ángulo de haz	Flujo luminoso (lm)**	Vida útil (h)
6W RGB*	150°	160	30.000
6W Azul	150°	100	30.000
6W Blanco 6000K	150°	250	30.000
9W RGB*	150°	250	30.000
9W Azul	150°	160	30.000
9W Blanco 6000K	150°	350	30.000

\* Los valores de potencia se refieren al reflector encendido con la luz en modo blanco.

\*\* El rendimiento del reflector puede variar dependiendo de la forma y revestimiento de la piscina, así como de la altura de instalación.

## 2. DIAGRAMA DE CABLEADO

### 2.1 REFLECTORES RGB CON MÓDULO DE ILUMINACIÓN

Módulo de control RGB LuxPool

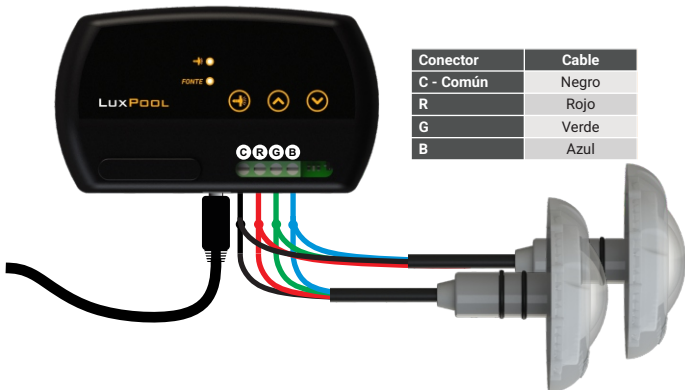

## 2.2 REFLECTORES MONOCROMÁTICOS CON FUENTE DE ALIMENTACIÓN

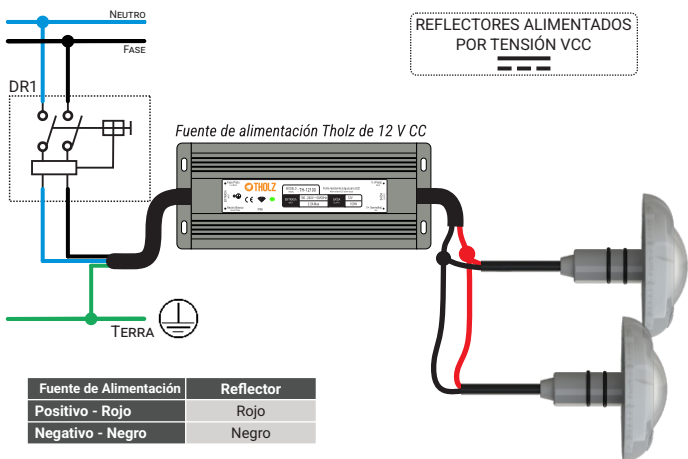

### 3. PRECAUCIONES DE INSTALACIÓN Y CONSIDERACIONES DEL PRODUCTO



La instalación y el mantenimiento deben ser realizados por un técnico cualificado. Si el cable del reflector está dañado, la reparación o sustitución debe ser realizada por Tholz o un técnico cualificado.



El reflector fue diseñado para uso exclusivo en piscinas; el contacto con el agua es esencial para su funcionamiento. La junta tórica del reflector no debe retirarse bajo ninguna circunstancia, ya que garantiza el sellado hidráulico con respecto a la tubería.



La instalación deberá dimensionarse en función de la carga a conectar, teniendo cuidado de no superar nunca la potencia máxima suministrada por el controlador o fuente de alimentación.



Para la seguridad del usuario se debe instalar un interruptor automático de corriente residual (RCCB), dimensionado de acuerdo a la potencia de carga.

## 4. INSTALACIÓN

La línea de reflectores LuxPool se adapta a una amplia gama de instalaciones de piscinas, ofreciendo diversas posibilidades de instalación. El embalaje del producto incluye dos adaptadores:

- 1 - Adaptador para cañón de 25 mm
- 1 - Adaptador para rosca BSP de 1/2"

### 4.1 INSTALACIÓN EN PISCINA DE MAMPOSTERÍA MEDIANTE TUBERÍA DE 20 MM.

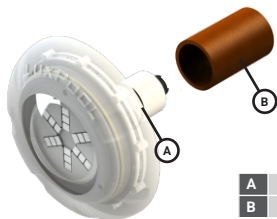

**A** Junta tórica de sellado del reflector

**B** Tubo de PVC de 20 mm\*\*

\*\* elemento perteneciente a la instalación de la piscina

### 4.2 INSTALACIÓN EN PISCINA DE OBRA MEDIANTE TUBERÍA DE 25 MM.

Adaptador incluido en el paquete.

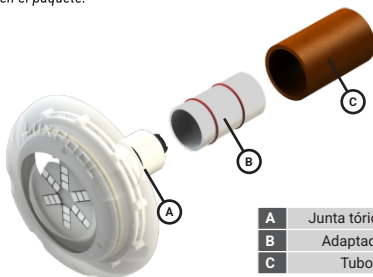

**A** Junta tórica de sellado del reflector

**B** Adaptador para tubo de 25 mm

**C** Tubo de PVC de 20 mm\*\*

\*\* elemento perteneciente a la instalación de la piscina

### 4.3 INSTALACIÓN CON ADAPTADOR PARA ROSCA BSP DE 1/2".

Adaptador incluido en el paquete.



**A** Junta tórica de sellado del reflector

**B** Adaptador de rosca de 1/2"

**C** Tubo de PVC de 1/2"\*\*

\*\* elemento perteneciente a la instalación de la piscina

#### 4.4 INSTALACIÓN EN PISCINA DE MAMPOSTERÍA MEDIANTE TUBERÍA DE 50 MM.

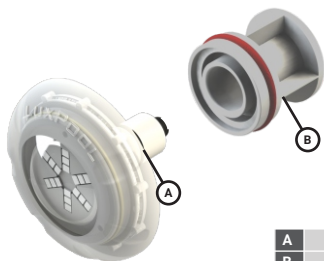

- |   |                                       |
|---|---------------------------------------|
| A | Junta tórica de sellado del reflector |
| B | Adaptador para tubo de 50 mm*         |

\* El adaptador se vende por separado.

#### 4.5 INSTALACIÓN EN PISCINA DE FIBRA DE VIDRIO

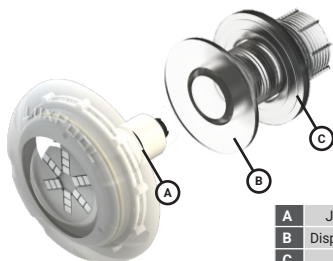

- |   |  |
|---|--|
| A | Junta tórica de sellado del reflector          |
| B | Dispositivo de fibra de vidrio para reflector* |
| C | Tuerca del dispositivo de fibra*               |

\* El adaptador se vende por separado.

#### 4.6 INSTALACIÓN EN PISCINA DE VINILO



- |   |                                       |
|---|---------------------------------------|
| A | Junta tórica de sellado del reflector |
| B | Brida de dispositivo de vinilo*       |
| C | Dispositivo de piscina de vinilo*     |

\* El adaptador se vende por separado.

## 4.7 INSTALACIÓN DE PISCINA CON ADAPTADOR PARA DISPOSITIVO DE SUCCIÓN

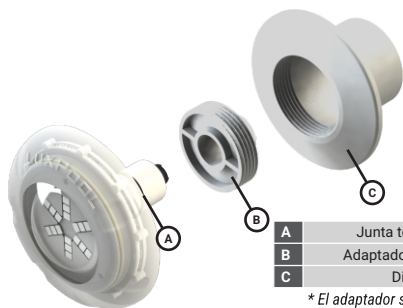

A	Junta tórica de sellado del reflector
B	Adaptador para dispositivo de succión*
C	Dispositivo de succión**

\* El adaptador se vende por separado.

\*\* Elemento perteneciente a la instalación de la piscina.

## 5. ALTURA IDEAL DE INSTALACIÓN

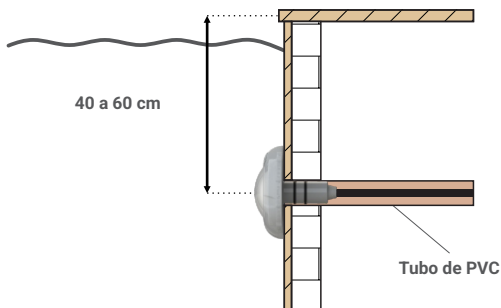

## 6. DIMENSIONES

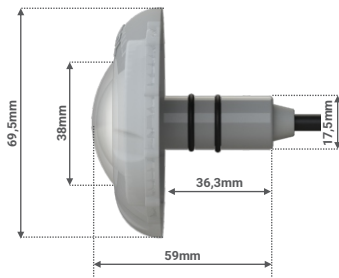

# LUXPOOL

BY THOLZ

## **THOLZ Sistemas Eletrônicos**

Rua Edgar Hoffmeister, 745, pavilhão 5.

Zona Industrial Norte, Campo Bom - RS, Brasil

CEP: 93700-000

+55 51 3598-1566

luxpool.com.br

suporte@tholz.com.br

tholz@tholz.com.br

Los términos de garantía están disponibles en: <https://luxpool.com.br/es/asistencia/>

VERSÃO 1.4 FEBRERO/2026